

Sirviendo
desde 1989

FIBRASOL



Construye con lo mejor... construye con FIBRASOL

- FABRICANTES DE PRODUCTOS PLASTICOS REFORZADOS CON FIBRA DE VIDRIO
- LAMINA DE POLICABONATO
- ADHESIVOS PARA PISO

PBX: (502) 6643-3500 FAX: (502) 6637-8964
produccion@fibrasol.net fibrasol@citel.com.gt www.fibrasolguatemala.com
1 Avenida 1-48 zona 1, Lo de Dieguez, Municipio de Fraijanes, Guatemala, C.A.

FIBRASOL, S.A.

Es una de las empresas dedicada a la fabricación y comercialización de productos plásticos reforzados con fibra de vidrio, policarbonato, adhesivos, con más de 30 años de experiencia.

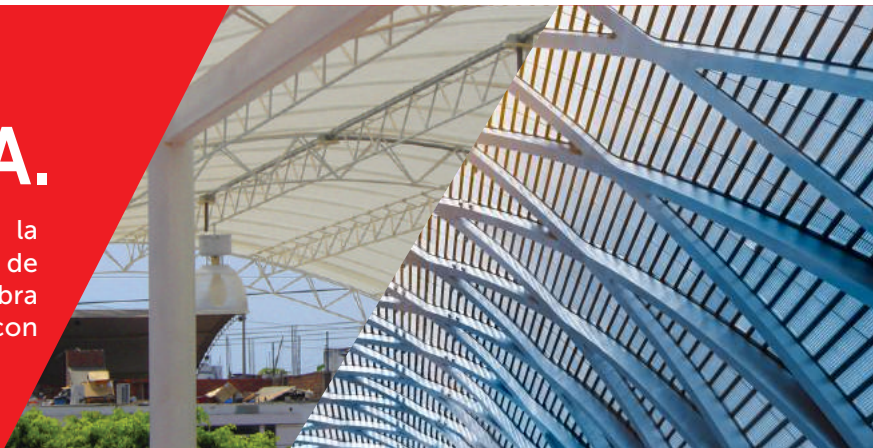

¿Cómo podemos ayudarle?

Somos una empresa Guatemalteca fabricantes de productos plásticos reforzados con fibra de vidrio, fabricamos productos como:

- Laminas translucidas
- Laminas opacas
- Lamina de policarbonato
- Tinas y Jacuzzis
- Pilas plásticas
- PTAR (Plantas de tratamiento de aguas residuales)
- Adhesivos para piso y azulejo y cernidos.

Con la fibra de vidrio se puede obtener y elaborar productos en diversas formas y colores, según las necesidades del cliente; es un material de fácil instalación lo cual permite a la construcción ser ligera y duradera.

Misión

Somos una empresa en constante desarrollo, orientada a satisfacer las necesidades de nuestros clientes, con productos de alta calidad y atención personalizada de nuestro equipo de trabajo, que permite crecer progresivamente en el sector industrial.

Visión

Ser una empresa líder en el suministro de productos reforzados con fibra de vidrio, que satisfagan las expectativas del mercado nacional e internacional, para alcanzar un nivel altamente competitivo.

Índice

	Pág.		Pág.
¿Cómo podemos ayudarle?.....	2	Lavamanos y Lavatrastos	17
Misión	2	Pilas Plásticas	18
Visión	2	Cabina para Sanitario Ecológico Seco	19
Fibrasol	3	Letrinas de Fibra de Vidrio	20
Lamysol	3	Piscinas	21
Tratamiento de Aguas Residuales	10	Lo Nuevo	22
Polysol	11	Maceteros	24
Tanques de Almacenamiento de Agua.....	14	Top de Mármol Cultivado	26
Tinas y Artesas para Baños	15	Departamento de Adhesivos	27
Jacuzzi	16	Departamento de Materia Prima	28
Anaquel	16	Distribuidores Autorizados	29

FIBRASOL, S.A.

Es una de las empresas dedicada a la fabricación y comercialización de productos plásticos reforzados con fibra de vidrio, policarbonato, adhesivos, con más de 30 años de experiencia.

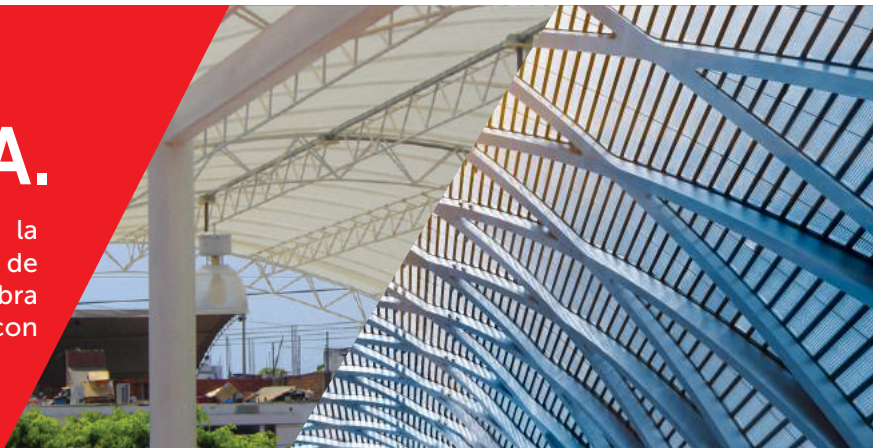

▶ LAMINAS CON FIBRA DE VIDRIO DE ALTA CALIDAD PARA TODO TIPO DE USOS:

- NAVES INDUSTRIALES
- BODEGAS
- INVERNADEROS
- GRANEROS
- TECHADOS
- ALMACENES DE CUALQUIER TAMAÑO
- SOLUCIONES ARQUITECTÓNICAS

Fabricada con resina poliéster y reforzada con fibra de vidrio **ULTRA RESISTENTE**, recomendada para uso industrial.

LAMYSOL®

Es un laminado plástico traslúcido elaborado con resina de poliéster y reforzado con fibra de vidrio, usando en ellos materiales 100 % vírgenes.

Este laminado cuenta con una fórmula única de materiales de primera calidad que le brinda superior resistencia a la interperie, prolongando así su durabilidad, además de ofrecer mayor continuidad en la transmisión de luz y apariencia más agradable.



▶ VENTAJAS DE LAMYSOL®

- EXCELENTE TRANSMISIÓN DE LUZ
- RESISTENCIA AL IMPACTO E INTERPERIE
- MAYOR RESISTENCIA Y DURABILIDAD
- RESISTENCIA QUÍMICA
- RESISTE CORROSIÓN

▶ ESPECIFICACIONES GENERALES

COLORES:	BLANCO/NATURAL/VERDE, AZUL Y AMARILLO
ESPEORES:	SEGÚN TIPO
ANCHOS:	SEGÚN TIPO
LARGOS ESTÁNDAR:	A SOLICITUD
VIDA ÚTIL: SEGÚN CALIBRE	85: 6 AÑOS • 100: 10 AÑOS 150: 15 AÑOS • OPACA: 25 AÑOS

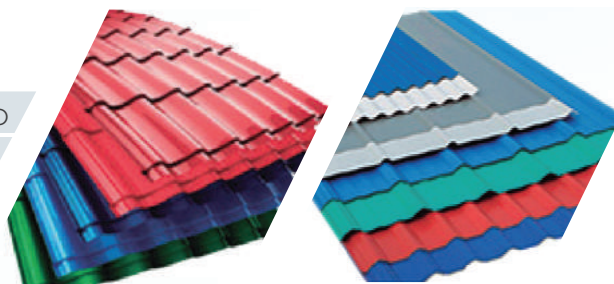

*Espesores (+-10%) de acuerdo a la norma ASTM D-3841

Los distintos colores de LAMYSOL permiten la **TRANSPARENCIA** en función de las necesidades del lugar a iluminar.

GALCASA

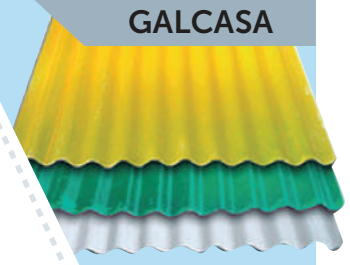
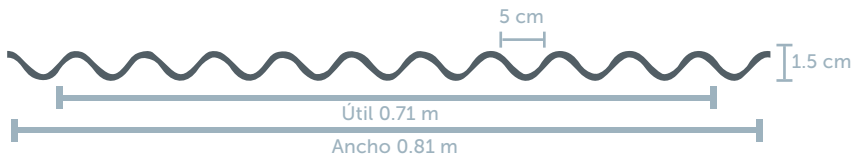

PERFIL-7

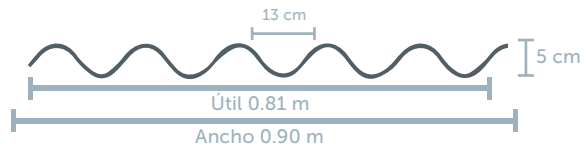
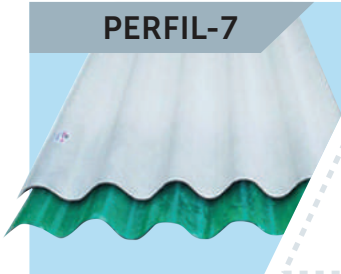

E-76

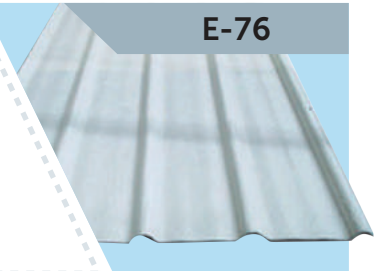
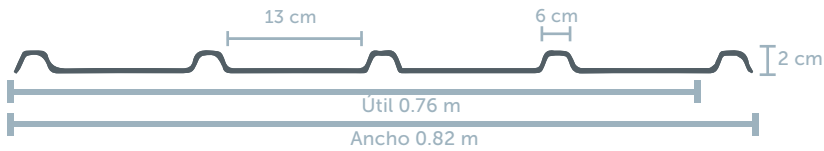

I-101

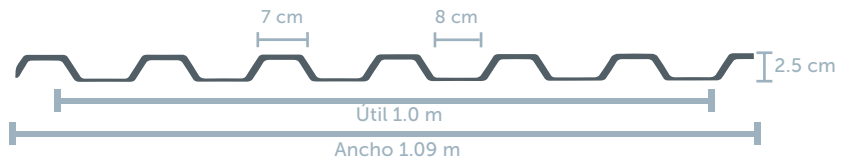
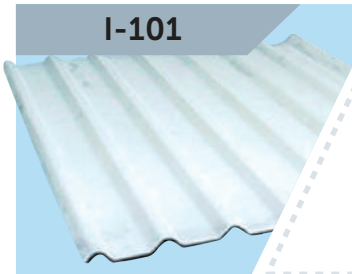

ARQUITEJA

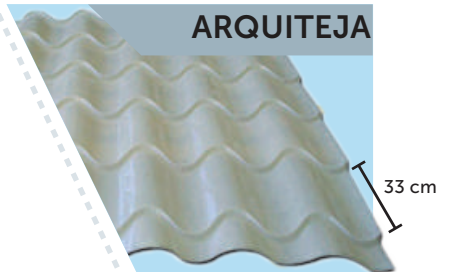
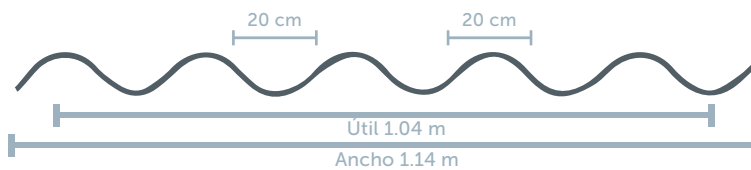

SANTO DOMINGO

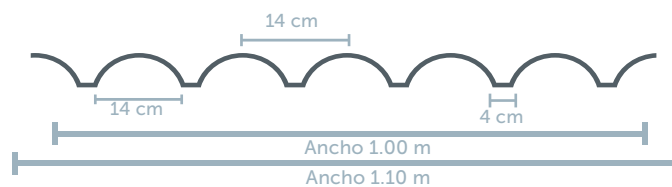
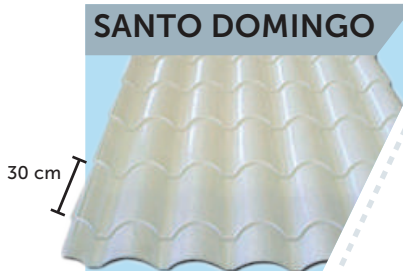

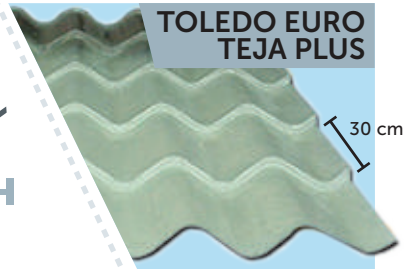
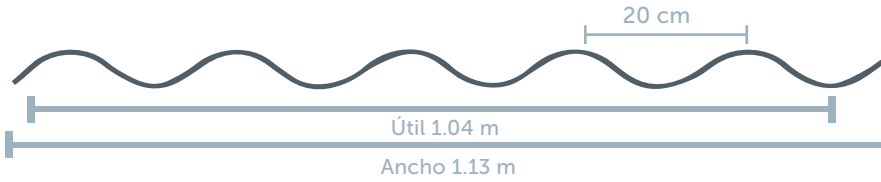

PERFLEX

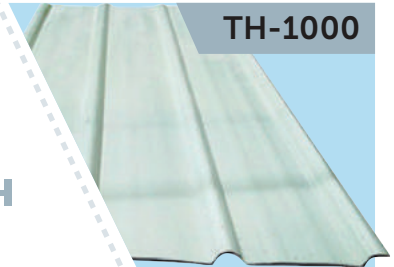
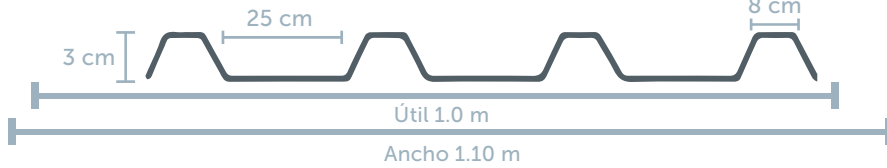
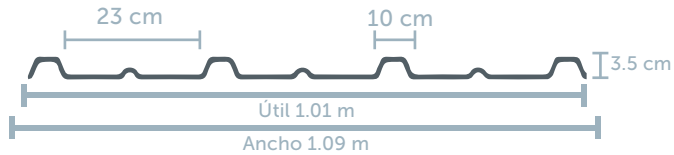

SUPER TECHOS

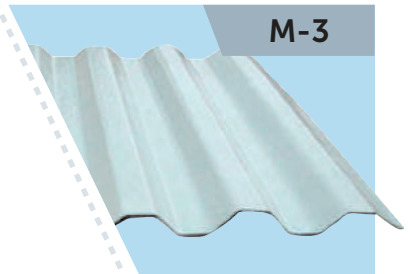
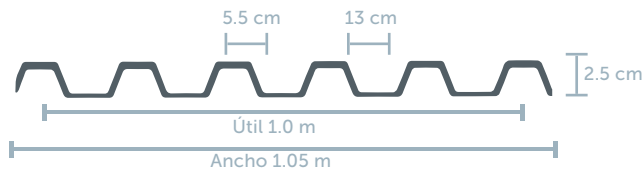
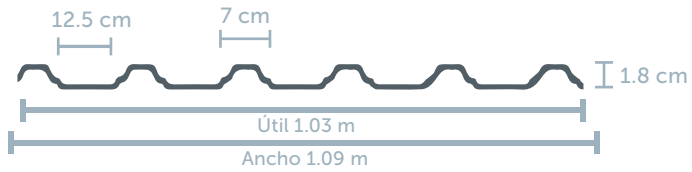
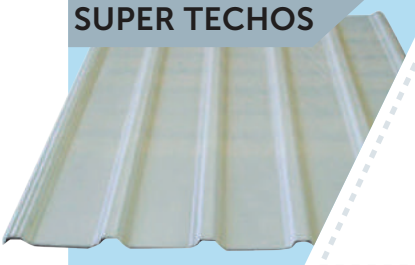

E-40

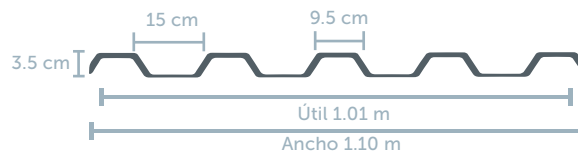
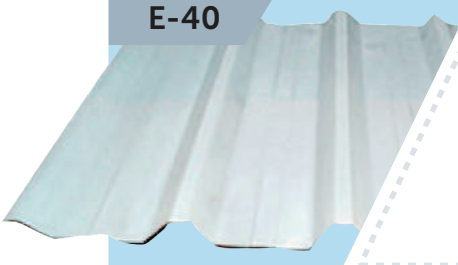

BC-900

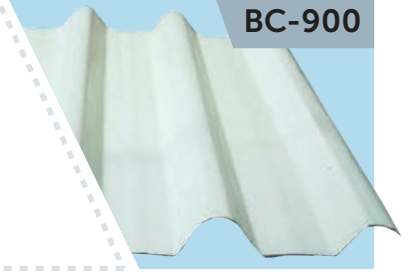
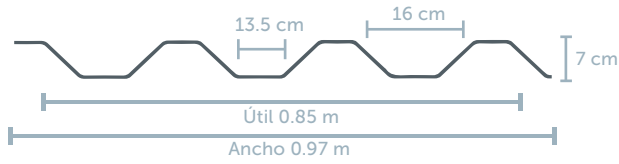

PERFIL 10 (4.5 ONDAS)

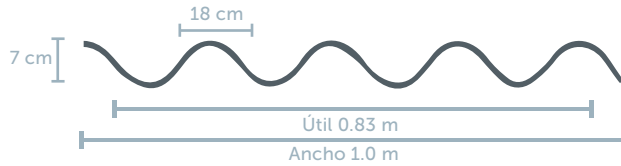

R-90

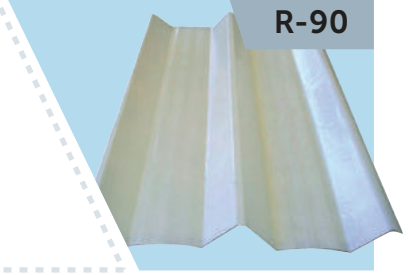
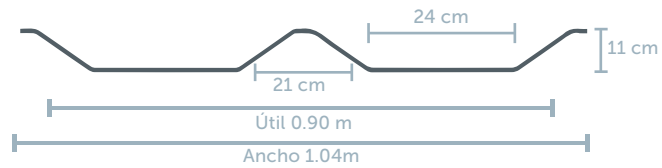

I-72

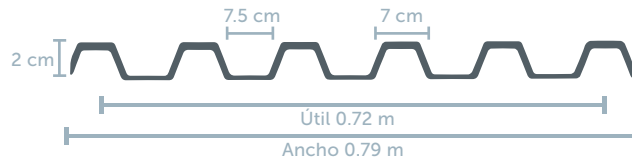
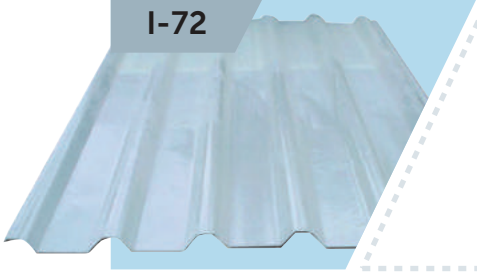

CINDU

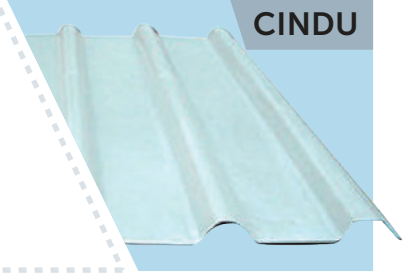
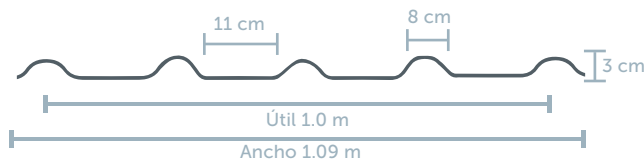

DURALUM

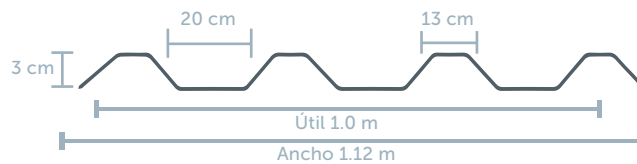

ZINTROALUM

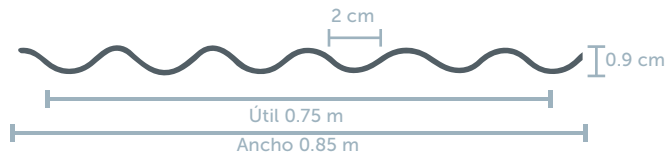

CANALETA

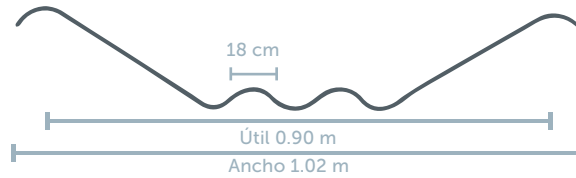
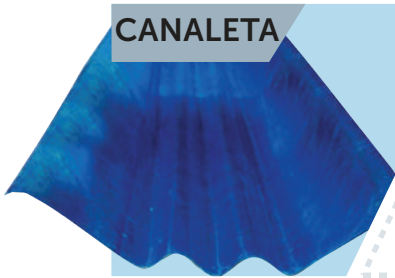

ROMANA

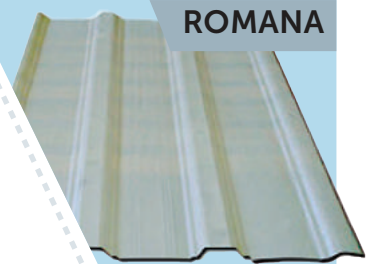
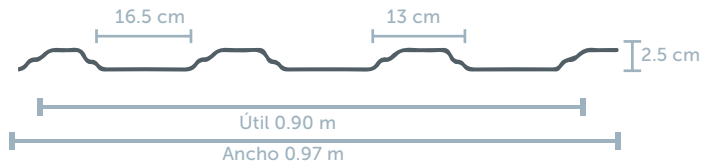

TEJA

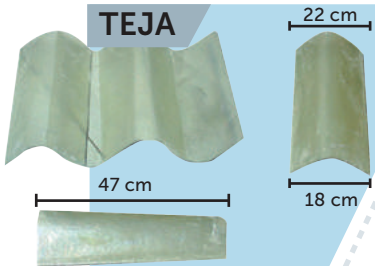

SANTA FE

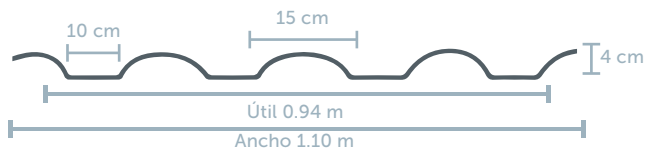

TOLEDO

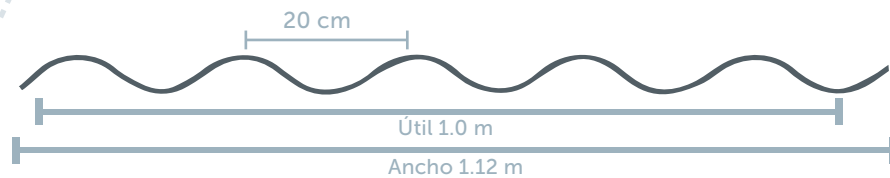
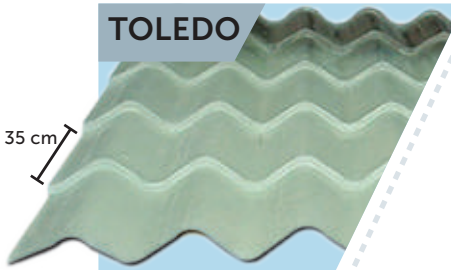

SAN MIGUEL

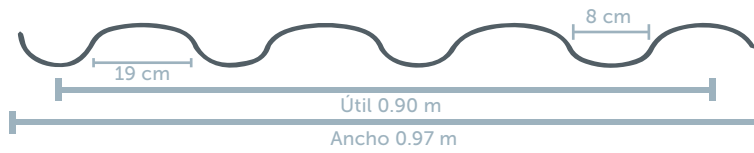

MULTITEJA

Útil 0.75m
0.86m

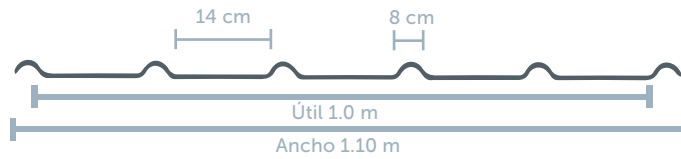

T-76 ITALIANA

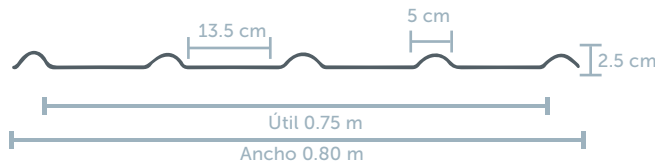

E-25

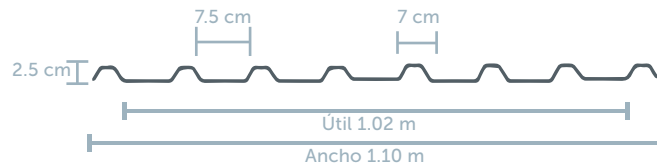
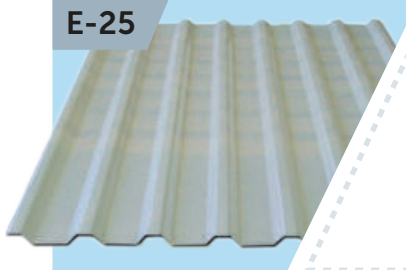

UNI-73

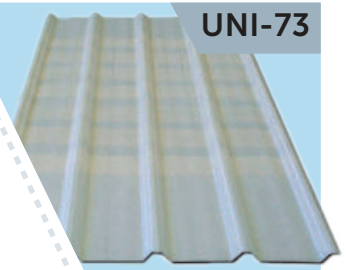
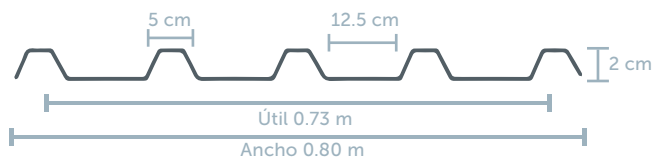

DOMO

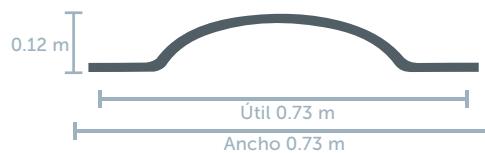
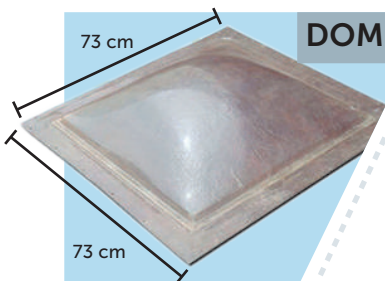

APLITEC

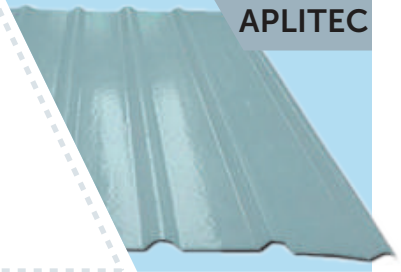
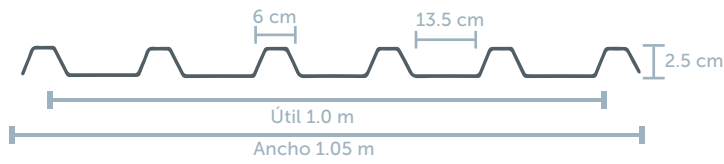

SUPER STANDARD

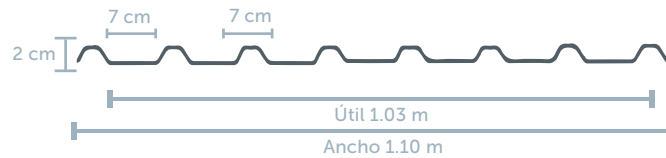

ZINCALOR

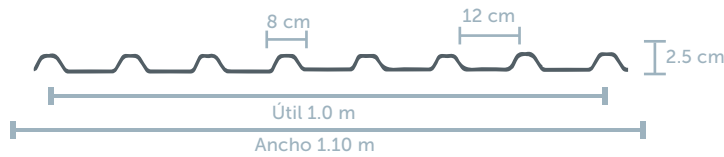

DX-1000

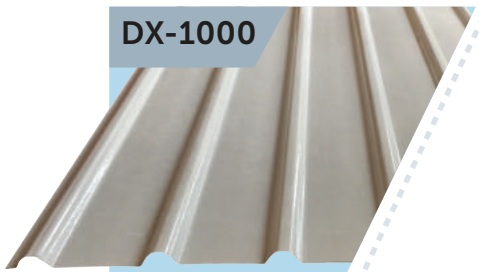
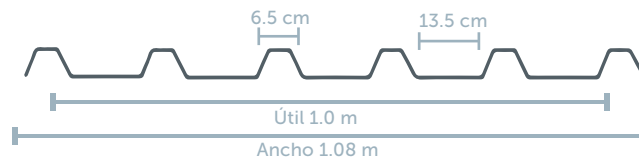

METALCO

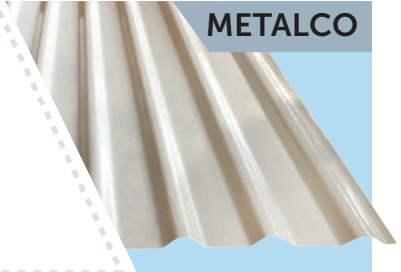
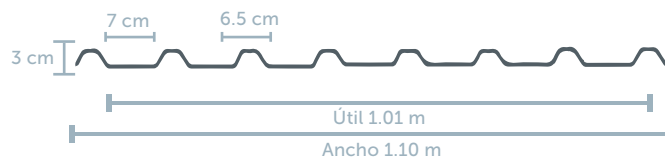

ALUTECH

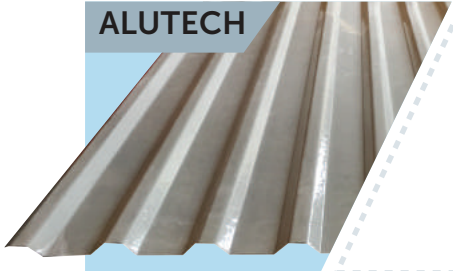
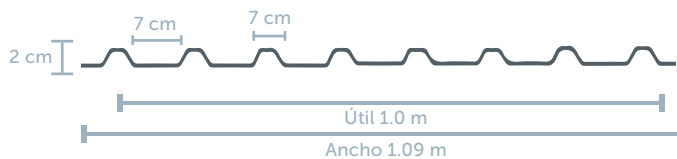

T-100

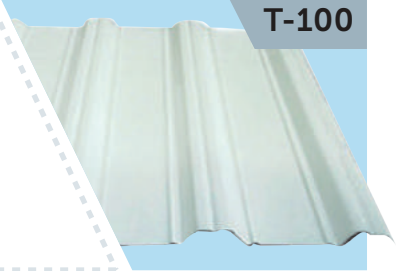
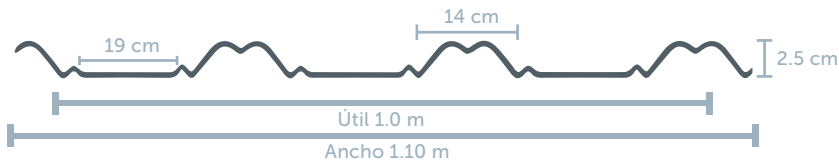

RN-100

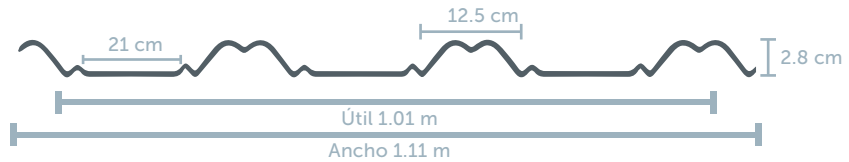

R72

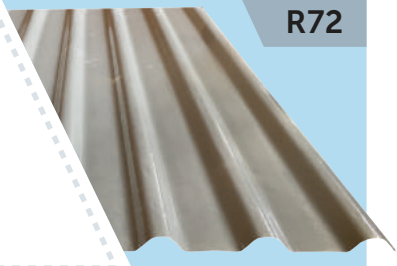
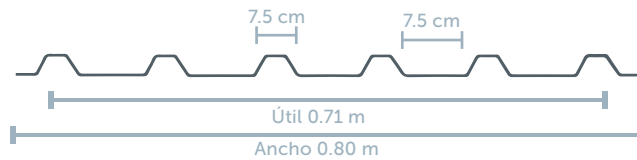

Plantas de Tratamiento de Aguas Residuales

Estas Plantas PTAR caracterizan por incorporar tratamiento Aeróbico y anaeróbicos, Su instalación puede ser por enterramiento o superficial, su vida útil es superior a 30 años. Son de fácil operación y reducido mantenimiento. Nos ajustamos a cualquier capacidad o medidas.

USO EN:

- AGUAS RESIDUALES DOMESTICAS
- AGUAS RESIDUALES INDUSTRIALES



▶ Lámina con Fibra de Vidrio "LAMYSOL"

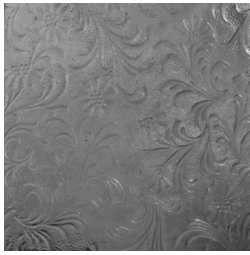

Flor Japonesa



Plancha Lisa



Ojo de Buey



Nevada

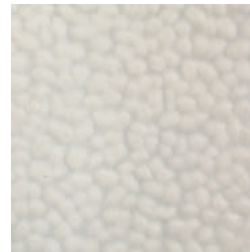

Catedral

LAMYSOL®

Perfil de rollo (Ancho máximo de 1.52 metros y largo máximo de 12 metros) Se fabrican otros tipos de corrugaciones contra pedido tales como: Capotes, canales, tejas y muchos otras más, de acuerdo a su necesidad. Todos nuestros productos referentes a la lámina plástica lo fabricamos en calibres 85,100, 150, así como otros de acuerdo a necesidad y conveniencia. Los colores que manejamos son estandar como el amarillo, blanco, natural, azul, verde y otros colores que se trabajan contra pedido. Para la instalación de nuestra lámina, es recomendable una pendiente mínima de 10 centímetros de inclinación vertical por cada metro horizontal.

Una vez realizada la instalación no se debe parar sobre la lámina, se debe caminar sobre un tablón apoyado en los soportes de las estructuras.



Las láminas no deben de ser almacenadas a la interperie.

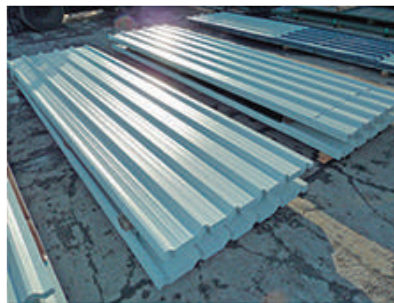

Es recomendable utilizar los accesorios adecuados y no clavar en el canal.



▶ Lámina de Policarbonato "POLYSOL"
PROTECCIÓN UV

¿Qué es policarbonato? Plástico de alta tecnología que se distingue por su alta resistencia al impacto y transparencia.

POLYSOL es un policarbonato fabricado con los más altos estándares de calidad a nivel internacional, y con el respaldo de FIBRASOL, S.A.

¿Por qué utilizar POLYSOL?

Protección UV, que elimina el 98% de la radiación ultravioleta.

Transparencia similar a la del vidrio, pero 200 veces más resistente al impacto.

Funciona perfectamente en el calor y en el frío, rango de temperatura entre -40 a 100 grados centígrados.

Que ventajas se tiene sobre otros policarbonatos? Resina 100% virgen, 0% de material reciclado. Tonalidades exactas, Protección UV Real

▶ **Orgullosamente**
Únicos Productores en Centroamérica

GRECA

Ancho Total: 1.05 m
 Ancho Útil: 0.94 ó 1.00m
 Colores: Bronce, Clear y Opal



IRON

Ancho Total: 0.81 m
 Ancho Útil: 0.70 m
 Colores: Bronce, Clear, Opal, Verde, Azul y Sky Blue

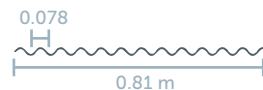
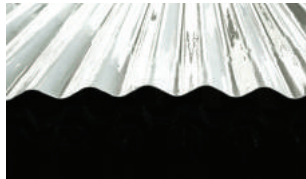

P7

Ancho Total: 0.94 m
 Ancho Útil: 0.79 m
 Colores: Clear y Opal

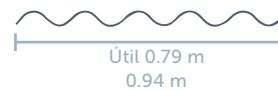

I-101

Ancho Total: 1.08 m
 Ancho Útil: 1.01 m
 Color: Opal, Clear

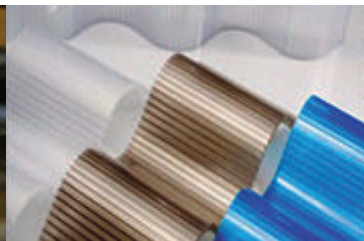
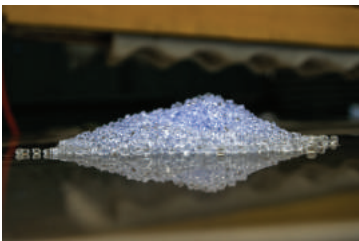
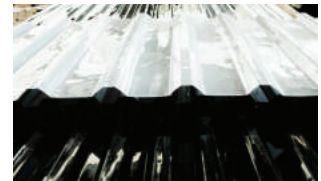

Tanques de Almacenamiento de Agua

Somos fabricantes de una extensa línea de tanques de almacenamiento de agua en fibra de vidrio (P.R.F.V). Pueden ser utilizados para diferentes propósitos como: el almacenamiento de agua para uso doméstico, industrial o riego, recolección de aguas pluviales se puede instalar en superficie de suelo o enterrados. Según el volumen de agua a almacenar pueden ser transportados hasta el lugar destino o armados modularmente en sitio. Nos ajustamos a cualquier capacidad o medidas.

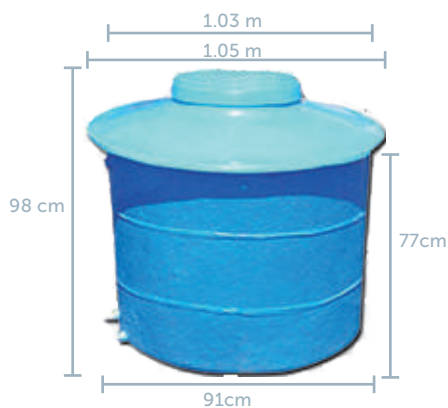

Strong 500
Capacidad para 500 litros
98cm de alto
1.03mt de diámetro

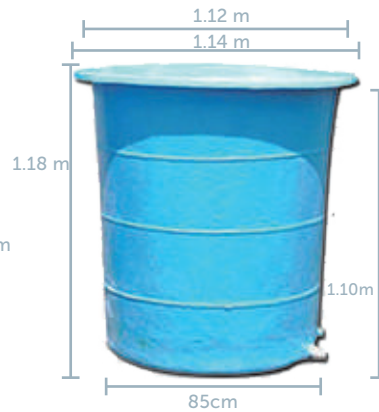

Strong 750
Capacidad para 750 litros
1.18 mt de alto
1.12 mt de diámetro



Strong 1000
Capacidad para 1000 litros
1.10mt de alto
1.30mt de diámetro



Strong 1500
Capacidad para 1,500 litros
1.74 mt de alto
1.36mt de diámetro



Strong 2000
Capacidad para 2,000 litros
1.34 mt de alto
1.45mt de diámetro



Strong 5000
Capacidad para 5,000 litros
1.72cm de alto
2.06mt de diámetro

Tinas y Artesas para Baños

► Relájate y Disfruta

TINA HIPANEMA

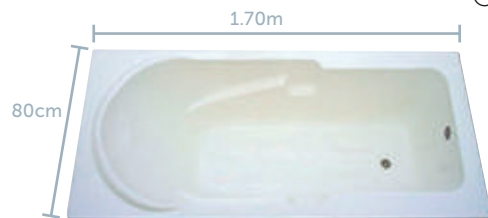

Largo: 1.70m. Ancho: 80cm. Alto: 45cm

Q. _____

TINA LESLIE

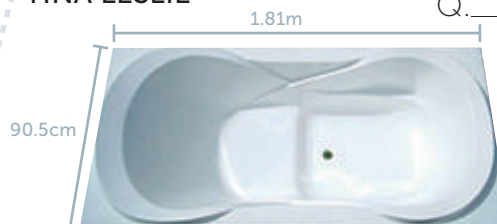

Largo: 1.81m. Ancho: 90.5cm. Alto: 48cm

Q. _____

TINA STANDARD

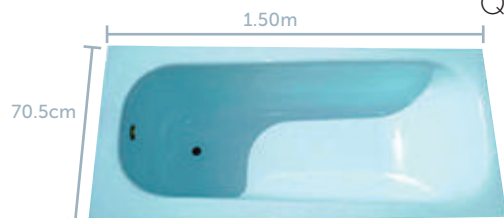

Largo: 1.50m. Ancho: 70.5cm. Alto: 42cm

Q. _____

TINA ALEXA



Largo: 1.42m. Ancho: 81.5cm. Alto: 47cm

Q. _____

TINA APOYA BRAZOS



Largo: 1.53m. Ancho: 81.5cm. Alto: 48cm

Q. _____

TINA COLESANA



Largo: 1.80m. Ancho: 89.5cm. Alto: 45cm

Q. _____

TINA KRIS



Largo: 1.31m. Ancho: 92cm. Alto: 47cm

Q. _____

TINA CON FALDÓN

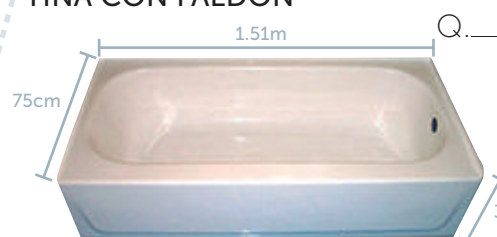

Largo: 1.51m. Ancho: 75cm. Alto: 36cm

Q. _____

TINA ROYAL

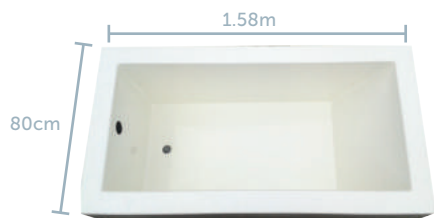

Largo: 1.58m. Ancho: 86cm. Alto: 55.5cm

Q. _____

JACUZZI TIPO HAWAI



Largo: 1.82m. Ancho: 1.22m. Alto: 43cm

Q. _____

Jacuzzi

► Para que te consientas en el lugar más íntimo de tu hogar

JACUZZI FAMILIAR

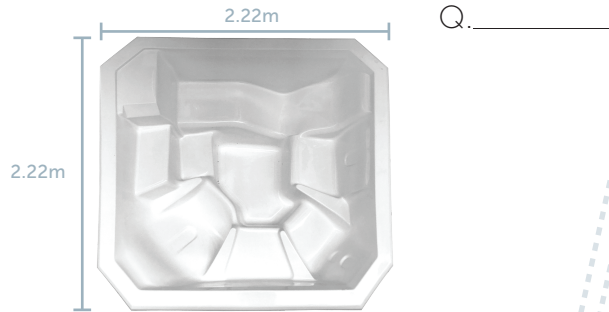

Largo: 2.22m. Ancho: 2.22m. Profundidad: 80cm

TINA JETHRO

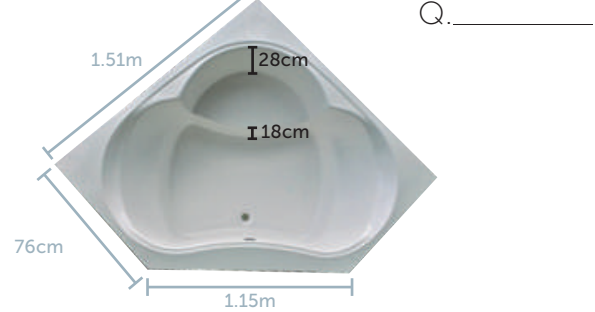

Largo: 1.51m. Ancho: 1.15m. Alto: 52cm

JACUZZI CALIFORNIA

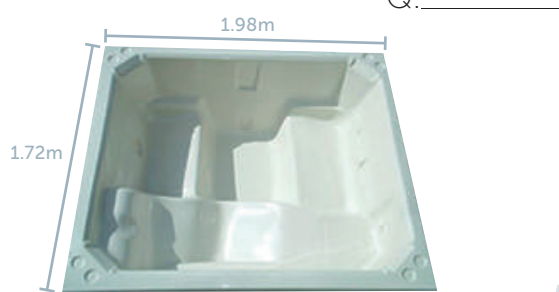

Largo: 1.98m. Ancho: 1.72m. Alto: 73cm.

JACUZZI TOPACIO



Diámetro: 1.76m. Alto: 43cm

Anaqueel

► De Mármol Cultivado

ESTANTE ESQUINERO PARA SHAMPOO

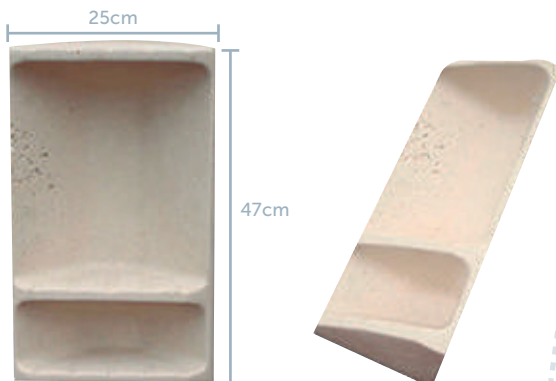

Ancho: 25 cm. Alto: 47 cm. Q. _____

ESTANTE CUADRADO DE PARED PARA SHAMPOO



Ancho: 38 cm. Alto: 34 cm. Q. _____

Lavamanos y Lavatrastos

► Fibra de Vidrio ó Mármol Cultivado - Varios Colores

LAVAMANOS MEDIA LUNA

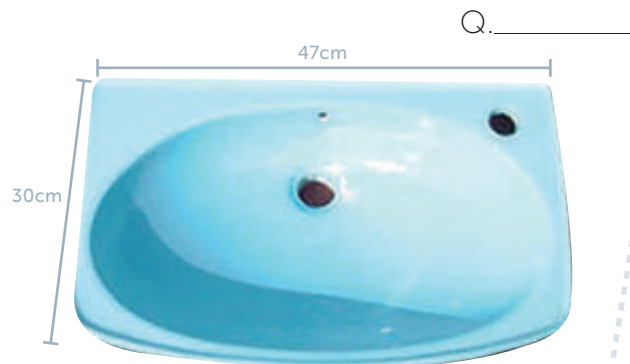

Ancho: 47cm. Largo: 30cm. Alto: 16cm.

LAVATRASTOS DE DOS DEPÓSITOS



Ancho: 83cm. Largo: 55cm. Alto: 16cm.

LAVATRASTOS DE DOS DEPÓSITOS



Ancho: 84cm. Largo: 56cm. Alto: 21cm.

LAVATRASTOS DE UN DEPÓSITO



Ancho: 60cm. Largo: 50cm. Alto: 18cm.

LAVADERO CON DEPÓSITO

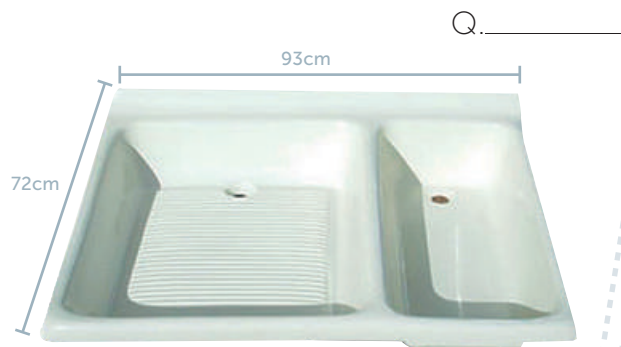

Ancho: 93cm. Largo: 72cm. Alto: 15cm.

LAVAMANOS BOWL CUENCA ELABORADO EN MARMOL



Diámetro: 37cm Alto: 15cm

► Fibra de Vidrio ó Mármol Cultivado

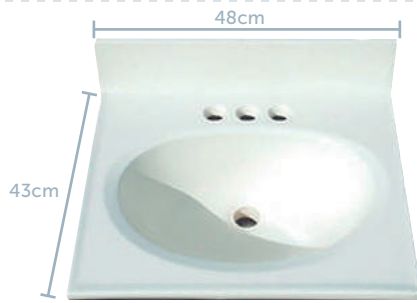

LAVAMANOS MEDIA LUNA

Ancho: 48cm.
Largo: 43cm.
Alto: 25cm.

Q. _____

- Cualidades:
 - Diseño Moderno
 - Fácil Instalación
 - Durabilidad
 - Garantía

LAVATRASTOS DE DOS DEPÓSITOS

Ancho: 80cm.
Largo: 51cm.
Alto: 14cm.

Q. _____



LAVATRASTOS DE DOS DEPÓSITOS

Ancho: 100cm.
Largo: 51cm.
Alto: 15cm.

Q. _____

LAVADERO

Ancho: 60cm.
Largo: 73cm.
Alto: 15cm.

Q. _____

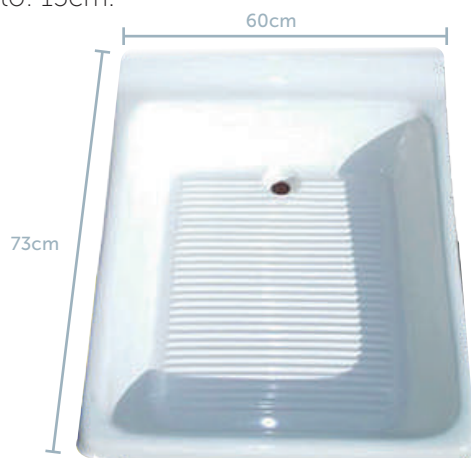

CALI

Ancho: 49.5cm.
Largo: 61cm.

Q. _____



Pilas Plásticas Reforzadas con Fibra de Vidrio

► Renueva tus espacios y llénalos de bienestar con piezas únicas para tu hogar.



PILA DE DOS ALAS

Ancho: 1.49m.
Largo: 73cm.
Alto: 80cm.

Q. _____

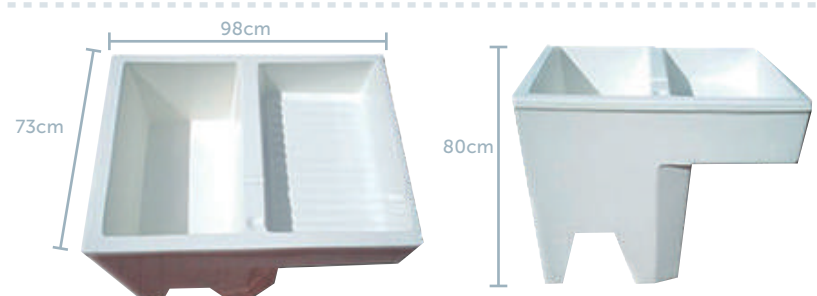

PILA DE UN ALA

Ancho: 98cm.
Largo: 73cm.
Alto: 80cm.

Q. _____

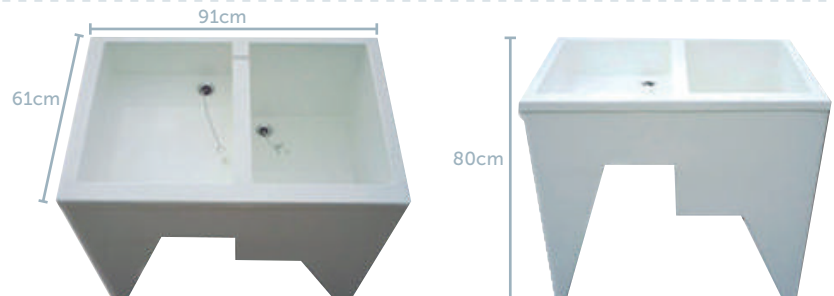

TIFANY 9

Ancho: 91cm.
Largo: 61cm.
Alto: 80cm.

Q. _____



TIFANY 71

Ancho: 71cm.
Largo: 62cm.
Alto: 80cm.

Q. _____



PILA RURAL

Ancho: 75 cm.
Largo: 67 cm.
Alto: 72 cm.

Q. _____

- Cualidades:
 - Diseño Moderno
 - Fácil Instalación
 - Durabilidad
 - Garantía

Cabina para Sanitario Ecológico Seco

▶ Sanitario Seco - No Usa Agua-

- Especificaciones:

- Acabados internos de gelcoat
- Polyester reforzado con fibra de vidrio

- Componentes Generales:

- Gelcoat
- Fibra de Vidrio
- Resina
- Catalizador
- Polyester

- Colores: Varios



SANITARIO SECO

Fondo: 1.10m
Ancho: 1.0m
Alto: 2.0m
Enterrado: 30cm

*Kit ecológico OPCIONAL



CABINA PARA LETRINA FISSOL

Fondo: 1.53m
Ancho: 1.23m
Alto: 2.15m



CABINA CIRCULAR PARA LETRINA

Fondo: 96cm
Diámetro: 1.13m
Alto: 2.0m

*Kit ecológico OPCIONAL



CABINA PARA LETRINA FISSOL 2

Fondo: 1.30m
Ancho: 1.23m
Alto: 2.16m

Letrinas de Fibra de Vidrio

• Especificaciones:

- Acabados internos de gelcoat
- Polyester reforzado con fibra de vidrio

• Componentes Generales:

- Gelcoat
- Resina
- Poliéster
- Fibra de Vidrio
- Catalizador

• Colores: Varios

LETRINA SIMPLE

Largo: 53cm
Ancho: 47cm
Alto: 28cm

Q. _____



▶ Letrina de Plancha



Opción A

Largo: 1.10m
Ancho: 1.10m
Alto: 33cm
Asiento para niños

Q. _____



Opción B

Largo: 1.00m
Ancho: 1.00m
Alto: 33cm
Asiento para niños

Q. _____

Sanitario Seco

Largo: 49cm
Ancho: 40cm
Alto: 35cm

Q. _____

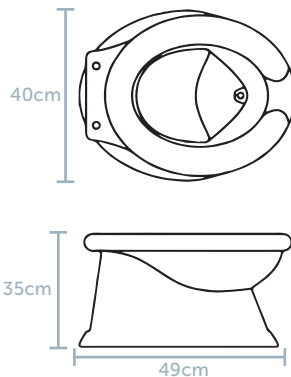

• Cualidades:

- Diseño Moderno
- Fácil Instalación
- Durabilidad
- Garantía

• Especificaciones:

- Acabados internos de gelcoat
- Polyester reforzado con fibra de vidrio

•Componentes Generales:

- Gelcoat
- Fibra de Vidrio
- Resina
- Catalizador
- Polyester

• Colores: Varios



AMATIQUE

Medidas Interiores

Ancho: 2.73m (Extremo A)

Ancho: 2.56m (Punto Medio)

Ancho: 3.32m (Extremo B)

Profundidad: 0.96m (Extremo A)

Profundidad: 1.50m (Extremo B)

Largo total: 6.60m

JOSHUA

Largo: 2.57m

Ancho: 1.58m

Profundidad: 0.48m



AQUASOL

Medidas Interiores

Ancho: 2.81m (Extremo A)

Ancho: 0.92m (Extremo B)

Profundidad 1.10m

Largo total: 3.54m

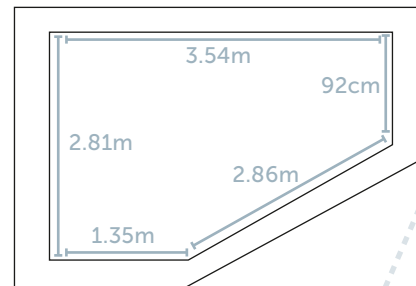

Silla Sol

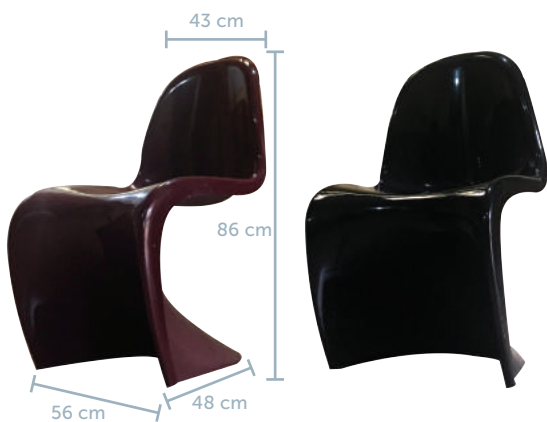

Q. _____

Mesa 3 Lunas

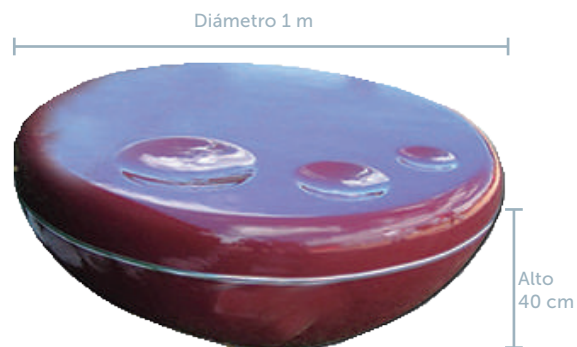

Q. _____

CUARTO INTEGRAL



Alto: 1.92m
Ancho: 1.23m
Profundidad: 87cms

Q. _____

LAVACABEZAS DE SALÓN

Alto: 81cm
Ancho: 46cm.
Largo: 1.10mt

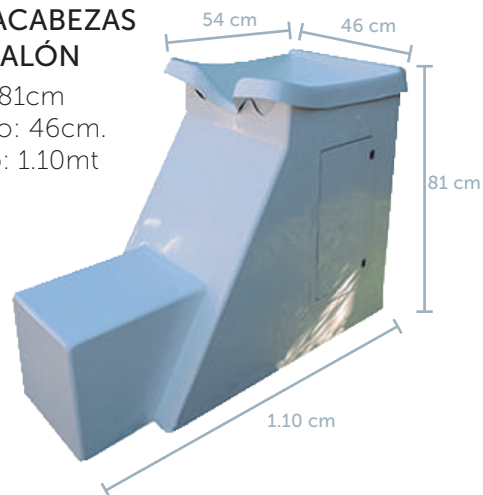

Q. _____

ESQUINERA PARA BAÑO

Largo: 96cm
Ancho: 96cm
Alto 15cm



Q. _____

SILLA PEREZOSA

Largo: 1.65m
Ancho: 53cm

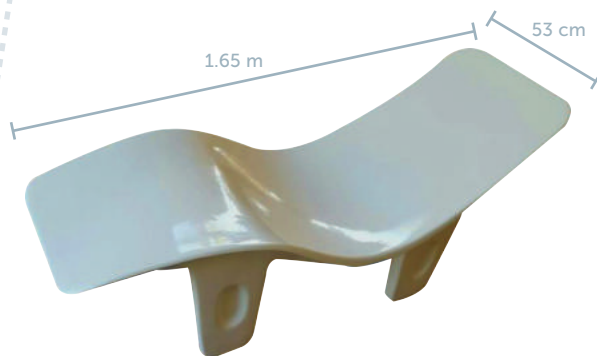

Q. _____

DIGESTOR PARA TRATAMIENTO DE AGUAS 4F

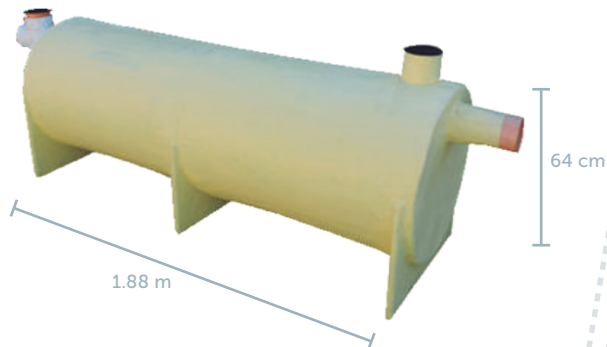

Q. _____

BASURERO PLASTICO REFORZADO CON FIBRA DE VIDRIO

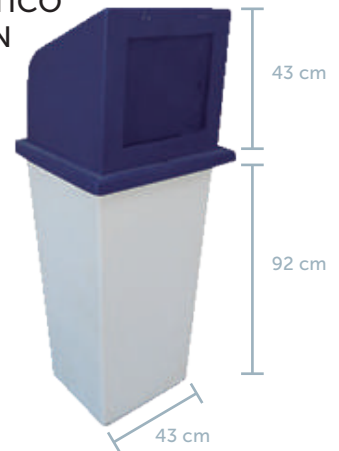

Q. _____

KAYAK

Unidades fabricadas contra pedido
Largo: 3.70m
Ancho por punto medio: 0.86m
Peso: 70lb. + -10%

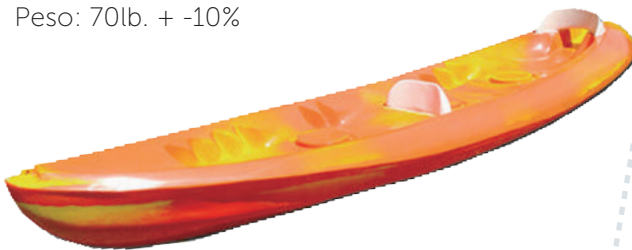

Q. _____

LANCHA MINI DEPORTIVA

Ancho 1.60m
Largo 3.10m



Q. _____

KAYAK



Q. _____

TIBURONERAS SHARK

(De 21, 23 y25 pies de largo)
Lanchas fabricadas contra pedido



Q. _____

Maceteros

COLORES DISPONIBLES

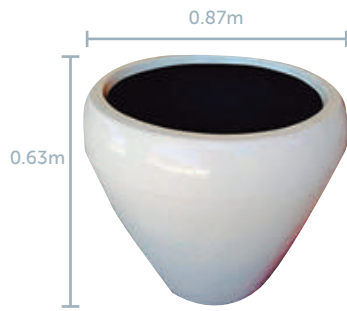

0.87m
0.63m
Alto 0.63m Diámetro 0.87m

Tipo AGAPANTO
(Cod. 201402)

Q. _____

Tipo CALLA
(Cod. 201403)

Q. _____



0.54m
0.75m
Alto 0.75m Diámetro 0.54m



0.65m
0.62m
Alto 0.62m Diámetro 0.65m

Tipo AREKA
(Cod. 201407)

Q. _____

Tipo TOPACIO
(Cod. 201408)

Q. _____

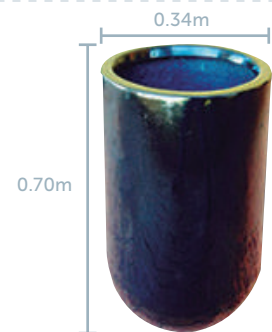

0.34m
0.70m
Alto 0.70m Diámetro 0.34m

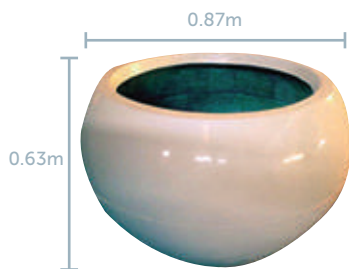

0.87m
0.63m
Alto 0.63m Diámetro 0.87m

Tipo MIRRA
(Cod. 201401)

Q. _____

Tipo FENIX
(Cod. 201410)

Q. _____

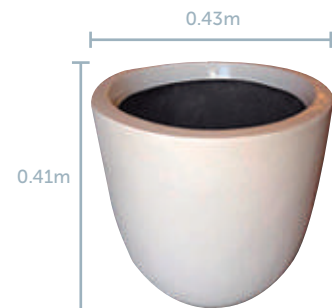

0.43m
0.41m
Alto 0.41m Diámetro 0.43m



0.445m
0.14m
Alto 0.14m Diámetro 0.445m

Tipo GUZMANIA
(Cod. 201415)

Q. _____

Tipo PALMEIRAS
(Cod. 201409)

Q. _____

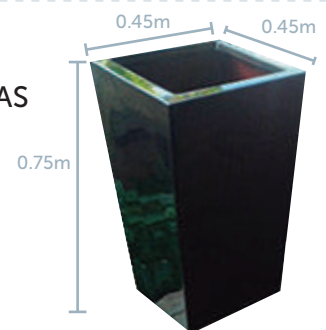

0.45m 0.45m
0.75m
Alto 0.75m Ancho: 0.45m

Maceteros

COLORES DISPONIBLES

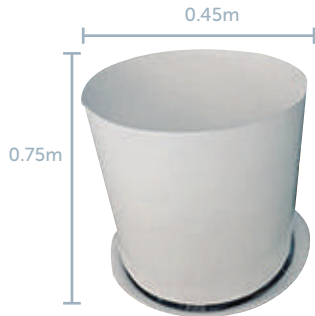

Alto 0.75m Diámetro 0.45m

Tipo HELECHO
(Cod. 201420)

Q. _____

Tipo ARCE
(Cod. 201430)

Q. _____

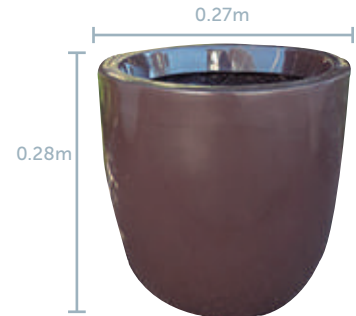

Alto 0.28m Diámetro 0.27m

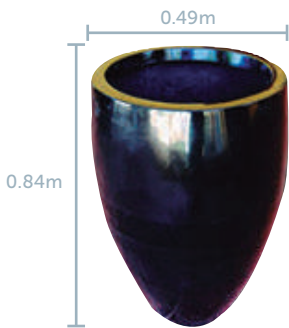

Alto 0.84m Diámetro 0.49m

Tipo CROTON
(Cod. 201404)

Q. _____

Tipo BIOTA
(Cod. 201412)

Q. _____

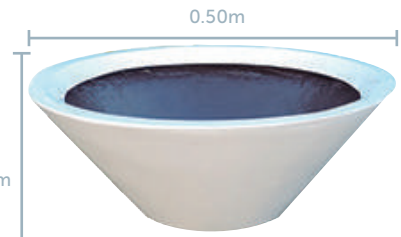

Alto 0.21m Diámetro 0.50m

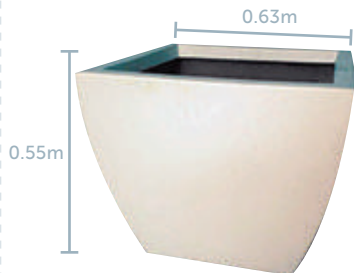

Alto 0.55m Diámetro 0.63m

Tipo AZALEA
(Cod. 201405)

Q. _____

Tipo PICEA
(Cod. 201434)

Q. _____

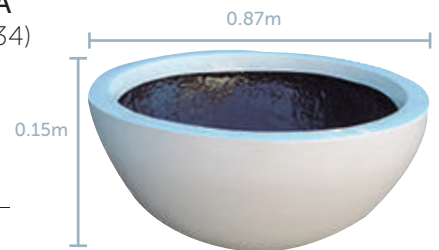

Alto 0.15m Diámetro 0.54m

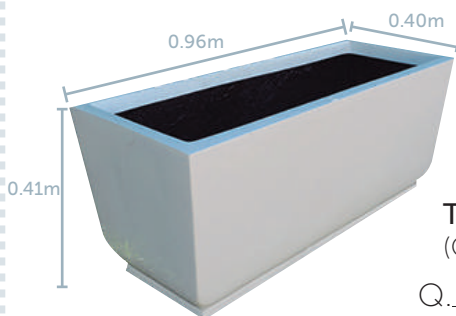

Alto 0.41m Largo 0.96m Ancho 0.40m

Tipo PETUNIA
(Cod. 201433)

Q. _____

Maceta LAUREL

Q. _____



Largo: 98.5cm. Ancho: 20cm. Altura: 21cm.

LAVAMANOS ULTRA
FABRICADO CON
MÁRMOL SINTÉTICO

Medidas: 58cm x 51cm
Faldón: 18cm

Q. _____

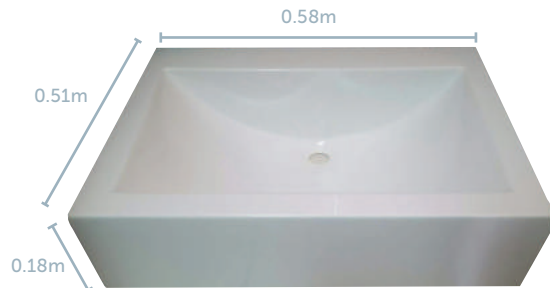

TOP PARA LAVAMANOS
ELABORADO EN MARMOL

Q. _____



► Diseños Disponibles

BEIGE

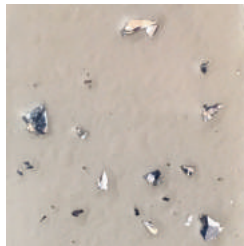

BLANCO

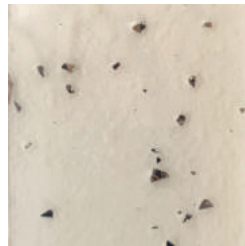

BOULDER



CHOCOLATE FUDGE



SGE 245

SGE 383

LATTE

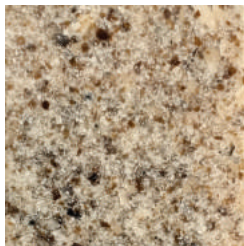

SGE 311

MAIZZE



SGE 361

MILKY

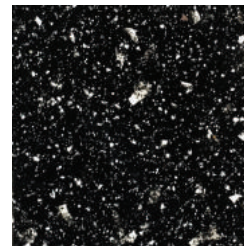

SGE 425

MOONSCAPE

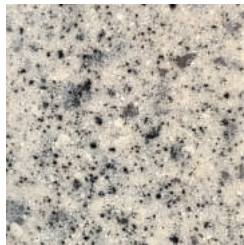

SGE 263

NEGRO

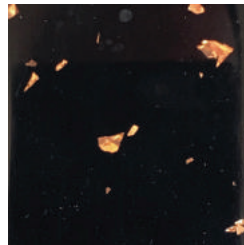

SNOW DRIFT



SGE 213

Departamento encargado de la fabricación de los Productos: PEGASOL, PEGASOL PLUS, BOQUISOL y CERNISOL.

¿Qué es Pegasol? Es un adhesivo para pegar pisos y azulejos. Elimina la necesidad de humedecer los muros o las piezas donde van colocadas estas. Su presentación en un saco tejido valvulado adecuado y resistente, con un peso de 20kg. (44lb.) Un saco de PEGASOL de 20kg. Le rinde aproximadamente 4m². (El rendimiento puede variar dependiendo de la superficie o materiales y herramientas a utilizar).

¿Qué es Boquisol? Es un compuesto formulado en polvo para boquillas y juntas, con un contenido de alta resistencia a la absorción, se usa en el emboquillado o juntado de pisos o piezas cerámicas. Su presentación viene en un saco tejido valvulado adecuado y resistente, con un peso de 20kg. (22 lb.) Y una gama de diferentes colores.



PEGASOL®

Adhesivo para pisos y azulejos
Peso 20kg. (44lb.)

Q. _____



PEGASOL PLUS

Adhesivo para pegar piso sobre piso
Peso 10kg. (22lb.)

Q. _____



BOQUISOL®

Formula para junta o boquilla de piso y azulejo
Peso 10kg. (22lb.)

Q. _____



CERNISOL

Especial para recubrimiento en paredes de block, ladrillo, tablayeso en interiores y exteriores.
Peso 40kg.

Q. _____

Colores: Gris para fondo y blanco para cernir fino y grueso

► Importación y Exportación directa de materias primas de alta calidad

RESINA POLIÉSTER

Resina uso general
Resina para mármol sintético

FIBRAS DE VIDRIO

Mat 1.0 oz (300 gms/m²)
Mat 1.5 oz (450 gms/m²)
Hilo Roving
Petatillo 18 oz (600 gms/m²)
Petatillo 24 oz (800 gms/m²)

PIGMENTOS

Dióxido de titanio
Pigmentos en pasta
Amarillo, blanco, rojo, café
verde, azul y negro.

CATALIZADORES Y ACELERADORES

Peróxido de mekp-9
Cobalto 12%

ESPUMA DE URETANO RIGIDA

Componente A
Componente B (Isocianato)

RELLENOS

Talco Industrial DR-400
Aerosil 200
Carbonato de calcio
Extra fino, granulado,
standard.

DESMOLDANTES

PVA
Ceras Finish Kare

GEL-COATS

Tooling
Gel-Coat Isoftáltico-Ortoftáltico
Preparación de cualquier color

SOLVENTES Y ADITIVOS

Thinner Laca





FIBROMARINAS DEL MAR, S.A.
(502) 6643-3501 • 7948-5012
Puerto Barrios



MAT MARINE
(502) 7792-4904
Puerto San José

NUESTROS

FIBRASOL, S.A.



TINAS



MARMOL



ADHESIVOS
PARA
PISOS



PISCINAS



LAMINA
TRASLUCIDA



MACETAS

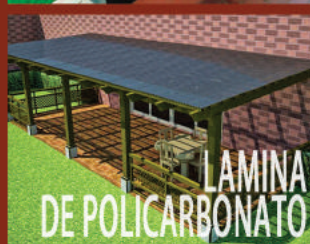

LAMINA
DE POLICARBONATO



LAMINA TROQUELADA



SERVICIO
PERSONALIZADO



MATERIA
PRIMA



TECNOLOGIA

PRODUCTOS



FIBRASOL S.A.

Distribuidores en:

- Guatemala
- El Salvador
- Honduras
- Nicaragua
- Sur de México

Síguenos en:



PBX: (502) 6643-3500 FAX: (502) 6637-8964

produccion@fibrasol.net fibrasol@citel.com.gt www.fibrasolguatemala.com
1a. Avenida 1-48 zona 1, Lo de Dieguez, Municipio de Fraijanes, Guatemala, C.A.